



ardoni
aesthetic sofa

Модульная система















Каир



ardoni.ru

Габаритные размеры

Модули

| Изделие | П1 (80) | П1 (90) | П1 (100) | П2 (80) | П2 (90) | П2 (100) | П3 (80) | П3 (90) | П3 (100) | К1 (80) Б (10) | К1 (90) Б (10) | К1 (100) Б (10) | К1 (80) Б (20) | К1 (90) Б (20) | К1 (100) Б (20) |
|---|---|---|---|---|---|---|---|---|---|---|---|---|---|---|---|
| Изображение |  |  |  |  |  |  |  |  |  |  |  |  |  |  |  |
| Ширина, см | *81 | *91 | 101 | 163 | *183 | *203 | *245 | *275 | *305 | *95 | *105 | *115 | *105 | *115 | 125 |
| Глубина, см | 146 | 146 | 146 | 146 | 146 | 146 | 146 | 146 | 146 | 146 | 146 | 146 | 146 | 146 | 146 |
| Высота /без подспинной подушки, см | 88/72 | 88/72 | 88/72 | 88/72 | 88/72 | 88/72 | 88/72 | 88/72 | 88/72 | 88/72 | 88/72 | 88/72 | 88/72 | 88/72 | 88/72 |
| Высота посадочного места, см | 48 | 48 | 48 | 48 | 48 | 48 | 48 | 48 | 48 | 48 | 48 | 48 | 48 | 48 | 48 |
| Глубина посадочного места/ без подспинной подушки, см | 80/128 | 80/128 | 80/128 | 80/128 | 80/128 | 80/128 | 80/128 | 80/128 | 80/128 | 80/128 | 80/128 | 80/128 | 80/128 | 80/128 | 80/128 |
| Функциональные опции, см / Механизм трансформации | Доп. опция: сменный чехол | Доп. опция: сменный чехол | Доп. опция: сменный чехол | Доп. опция: сменный чехол | Доп. опция: сменный чехол | Доп. опция: сменный чехол | Доп. опция: сменный чехол | Доп. опция: сменный чехол | Доп. опция: сменный чехол | Доп. опция: сменный чехол | Доп. опция: сменный чехол | Доп. опция: сменный чехол | Доп. опция: сменный чехол | Доп. опция: сменный чехол | Доп. опция: сменный чехол |

* - Модуль/опция находится в разработке. Габаритные размеры могут измениться. Действует увеличенный срок изготовления..

Ввиду аморфности материала могут быть отклонения в габаритных размерах на ± 2 см согласно ГОСТ 19917-2014

При расчете точных размеров к сумме габаритных размеров модулей необходимо прибавить 1 см на каждое соединение между модулями, кроме соединений с модулем боковины.



Габаритные размеры

Модули

| Изделие | K2 (80) Б (10) | K2 (90) Б (10) | K2 (100) Б (10) | K2 (80) Б (20) | K2 (90) Б (20) | K2 (100) Б (20) | K3 (80) Б (10) | K3 (90) Б (10) | K3 (100) Б (10) | K3 (80) Б (20) | K3 (90) Б (20) | K3 (100) Б (20) |
|---|---------------------------|---------------------------|---------------------------|---------------------------|---------------------------|---------------------------|---------------------------|---------------------------|---------------------------|---------------------------|---------------------------|---------------------------|
| Изображение | | | | | | | | | | | | |
| Ширина, см | *177 | *197 | *217 | *177 | *207 | 227 | *259 | *289 | *319 | *269 | *299 | *329 |
| Глубина, см | 146 | 146 | 146 | 146 | 146 | 146 | 146 | 146 | 146 | 146 | 146 | 146 |
| Высота /без подспинной подушки, см | 88/72 | 88/72 | 88/72 | 88/72 | 88/72 | 88/72 | 88/72 | 88/72 | 88/72 | 88/72 | 88/72 | 88/72 |
| Высота посадочного места, см | 48 | 48 | 48 | 48 | 48 | 48 | 48 | 48 | 48 | 48 | 48 | 48 |
| Глубина посадочного места/ без подспинной подушки, см | 80/128 | 80/128 | 80/128 | 80/128 | 80/128 | 80/128 | 80/128 | 80/128 | 80/128 | 80/128 | 80/128 | 80/128 |
| Функциональные опции, см / Механизм трансформации | Доп. опция: сменный чехол | Доп. опция: сменный чехол | Доп. опция: сменный чехол | Доп. опция: сменный чехол | Доп. опция: сменный чехол | Доп. опция: сменный чехол | Доп. опция: сменный чехол | Доп. опция: сменный чехол | Доп. опция: сменный чехол | Доп. опция: сменный чехол | Доп. опция: сменный чехол | Доп. опция: сменный чехол |

* - Модуль/опция находится в разработке. Габаритные размеры могут измениться. Действует увеличенный срок изготовления..

Ввиду аморфности материала могут быть отклонения в габаритных размерах на ± 2 см согласно ГОСТ 19917-2014

При расчете точных размеров к сумме габаритных размеров модулей **необходимо прибавить 1 см на каждое соединение** между модулями, кроме соединений с модулем боковины.



Габаритные размеры

Модули. Изделия

| Изделие | У90 макси | У90 | *Пуф ПМ (80) | *Пуф ПМ (90) | *Пуф ПМ (100) | Пуф (80*80) | Пуф (90*90) | Пуф (100*100) | Кресло (80) Б (10) | Кресло (80) Б (20) | Кресло (90) Б (10) | Кресло (90) Б (20) | Кресло (100) Б (10) | Кресло (100) Б (20) |
|---|---------------------------|---------------------------|---------------------------|---------------------------|---------------------------|---------------------------|---------------------------|---------------------------|---------------------------|---------------------------|---------------------------|---------------------------|---------------------------|---------------------------|
| Изображение | | | | | | | | | | | | | | |
| Ширина, см | 175 | 146 | *84 | *94 | *104 | *80 | *90 | *100 | 108 | 128 | 118 | 138 | 128 | 148 |
| Глубина, см | 175 | 146 | 146 | 146 | 146 | 80 | 90 | 100 | 146 | 146 | 146 | 146 | 146 | 146 |
| Высота /без подспинной подушки, см | 88/72 | 88/72 | 88/72 | 88/72 | 88/72 | 88/72 | 88/72 | 88/72 | 88/72 | 88/72 | 88/72 | 88/72 | 88/72 | 88/72 |
| Высота посадочного места, см | 48 | 48 | 48 | 48 | 48 | 48 | 48 | 48 | 48 | 48 | 48 | 48 | 48 | 48 |
| Глубина посадочного места/ без подспинной подушки, см | - | - | 146 | 146 | 146 | 146 | 146 | 146 | 80/128 | 80/128 | 80/128 | 80/128 | 80/128 | 80/128 |
| Функциональные опции, см / Механизм трансформации | Доп. опция: сменный чехол | Доп. опция: сменный чехол | Доп. опция: сменный чехол | Доп. опция: сменный чехол | Доп. опция: сменный чехол | Доп. опция: сменный чехол | Доп. опция: сменный чехол | Доп. опция: сменный чехол | Доп. опция: сменный чехол | Доп. опция: сменный чехол | Доп. опция: сменный чехол | Доп. опция: сменный чехол | Доп. опция: сменный чехол | Доп. опция: сменный чехол |

* - Модуль/опция находится в разработке. Габаритные размеры могут измениться. Действует увеличенный срок изготовления..

Ввиду аморфности материала могут быть отклонения в габаритных размерах на ± 2 см согласно ГОСТ 19917-2014

При расчете точных размеров к сумме габаритных размеров модулей **необходимо прибавить 1 см на каждое соединение** между модулями, кроме соединений с модулем боковины.



ardoni

aesthetic sofa

Габаритные размеры

Изделия

| Изделие | Диван 2 (80) Б (10) | Диван 2 (80) Б (20) | Диван 2 (90) Б (10) | Диван 2 (90) Б (20) | Диван 2 (100) Б (10) | Диван 2 (100) Б (20) | Диван 3 (80) Б (10) | Диван 3 (80) Б (20) | Диван 3 (90) Б (10) | Диван 3 (90) Б (20) | Диван 3 (100) Б (10) | Диван 3 (100) Б (20) | Подушка Каир | Подушка на подлокотник |
|---|------------------------------------|------------------------------------|---------------------------------|------------------------------------|------------------------------------|---------------------------------|------------------------------------|------------------------------------|------------------------------------|------------------------------------|---------------------------------|---------------------------------|---------------------------------|---------------------------------|
| Изображение | | | | | | | | | | | | | | |
| Ширина, см | *192 | *212 | *212 | *232 | *232 | *252 | *273 | *293 | *303 | *323 | *333 | *353 | 67 | 95 |
| Глубина, см | 146 | 146 | 146 | 146 | 146 | 146 | 146 | 146 | 146 | 146 | 146 | 146 | - | - |
| Высота /без подспинной подушки, см | 88/72 | 88/72 | 88/72 | 88/72 | 88/72 | 88/72 | 88/72 | 88/72 | 88/72 | 88/72 | 88/72 | 88/72 | 67 | 65 |
| Высота посадочного места, см | 48 | 48 | 48 | 48 | 48 | 48 | 48 | 48 | 48 | 48 | 48 | 48 | | |
| Глубина посадочного места/ без подспинной подушки, см | 80/128 | 80/128 | 80/128 | 80/128 | 80/128 | 80/128 | 80/128 | 80/128 | 80/128 | 80/128 | 80/128 | 80/128 | | |
| Функциональные опции, см / Механизм трансформации | Доп. опция: сменный чехол | Доп. опция: сменный чехол | Доп. опция: сменный чехол | Доп. опция: сменный чехол | Доп. опция: сменный чехол | Доп. опция: сменный чехол | Доп. опция: сменный чехол | Доп. опция: сменный чехол | Доп. опция: сменный чехол | Доп. опция: сменный чехол | Доп. опция: сменный чехол | Доп. опция: сменный чехол | Доп. опция: сменный чехол | Доп. опция: сменный чехол |

* - Модуль/опция находится в разработке. Габаритные размеры могут измениться. Действует увеличенный срок изготовления..

Ввиду аморфности материала могут быть отклонения в габаритных размерах на ± 2 см согласно ГОСТ 19917-2014

При расчете точных размеров к сумме габаритных размеров модулей **необходимо прибавить 1 см на каждое соединение** между модулями, кроме соединений с модулем боковины.



Внутреннее наполнение

Каркас

- Для изготовления каркаса используются древесина твердых пород с относительной влажностью 6-8%, мебельная фанера, ДСП, ДВП, мебельный картон.

Наполнители

- В подспинных подушках в качестве наполнителя используется высококачественное силиконизированное волокно, помещенное в специальную «дышащую» наволочку, что придает особый комфорт при сидении и отдыхе.

- В подушках сидения в качестве наполнителя используются разные слои пенополиуретана (ППУ): латексный (LL) и сверхмягкий (HS). Благодаря особому сочетанию слоев ППУ с разными техническими характеристиками, создается уникальная по комфортности посадка, а подушки сидения обладают повышенной комфортностью.

- Благодаря особому сочетанию слоев ППУ с разными техническими характеристиками, создается уникальная по комфортности посадка, а подушки сидения обладают повышенной комфортностью.

- Подушки сидения большие по габаритным размерам и на них отсутствуют какие-либо утяжки. Такая конструкция подушек сидений, в сочетании с наполнителем, имеющим эффект памяти, подразумевает, что после воздействия на нее нагрузок, восстановление будет постепенным и подушки сидений не будут иметь идеально ровный вид, что создает эффект мягкости, уюта и простой домашней обстановки.

- В подспинных подушках и подушках сиденья между обивкой и основным наполнителем располагаются специальные вспомогательные наполнители (Холло Тек Люкс 400, Асселекс 200). Благодаря этим материалам работа пенополиуретанового блока улучшается: нагрузка распределяется равномерно, при точечных нагрузках подушки дивана быстро восстанавливают свой исходный вид, сохраняется четкость контура изделия.



Резинотканевые ремни

- В рамках секций сидений в модулях без механизма используются специальные резинотканевые ремни, придающие сиденью дополнительную мягкость при посадке.

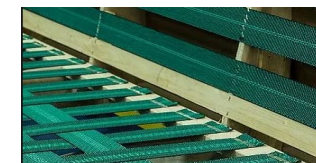

Опоры

- Опоры являются скрытыми и внешне незаметны. С их помощью можно отрегулировать высоту модулей.

Функциональные опции

- На все модули дивана установлены антислайдовые опоры, которые придают модулем устойчивости.

- Модули между собой не скрепляются.

По желанию клиента на модули могут быть установлены крепления типа «крокодил» - дополнительная опция. Исключение составляет модуль боковины, который крепятся при помощи болтов к любому модулю согласно указанному порядку. Порядок определяется последовательностью модулей в бланке заказа.

- Подспинные подушки очень мягкие. Позволяют комфортно расположиться как сидя, так и полулежа. Подспинные подушки без утяжек, к спинке дивана не прикреплены, поэтому, в случае необходимости, их можно убрать.

Спальное место

- Механизм трансформации для сна отсутствует.

- Спальное место легко можно сформировать вдоль спинки дивана, убрав подспинные подушки.



ardoni
aesthetic sofa

Особенности модульной группы

- **Модель имеет полностью съемные чехлы:** единый чехол на каркасную часть дивана (или модуля), отдельно на каждую подспинную, посадочную и дополнительную подушки. Поэтому диван можно самостоятельно «переодеть».

- **Каждый модуль/диван данной модели имеет свой единый чехол на каркасную часть, но состоит он из отдельных секций.** Например, модуль К3 состоит из подлокотника и 3 отдельных секций (каждая секция включает свою каркасную часть, 2 посадочные, 1 подспинную и дополнительные подушки). Только подлокотник скрепляется с одной секцией при помощи болтового соединения, а сами секции между собой не имеют жесткого крепления. Единый модуль К3 формируется только тогда, когда одет единый чехол на каркасную часть всех секций и подлокотников.

Пример:

Нужен диван с 4 посадочными местами (шириной на 100) и двумя подлокотниками (шириной 20). В этом случае комплектация такого дивана будет состоять из двух секций с подлокотниками и двух секций без подлокотников. Но вариаций наборов чехлов может быть несколько.

Варианты оформления заказа:

1. K2 (100) Б (20)+ K2 (100) Б (20): два чехла для модулей K2 (100) один для левого подлокотника, один для правого;
2. K2 (100) Б (20)+ П1 (100)+ K1 (100) Б (20): один чехол для модуля K2 (100) с левым подлокотником, один чехол для модуля П1 (100), один чехол для модуля K1 (100) с правым подлокотником;
3. K1 (100) Б (20)+ П1 (100)+ K2 (100) Б (20): один чехол для модуля K1 (100) с левым подлокотником, один чехол для модуля П1 (100), один чехол для модуля K2 (100) с правым подлокотником;
4. K1 (100) Б (20)+П1 (100)+ П1 (100)+ K1 (100) Б (20): один чехол для модуля K1 (100) с левым подлокотником, один чехол для модуля П1 (100), один чехол для модуля K1(100) с правым подлокотником;
5. K1 (100) Б (20)+П2 (100)+ K1 (100) Б (20): один чехол для модуля K1 (100) с левым подлокотником, один чехол для модуля П2 (100), один чехол для модуля K1 (100) с правым подлокотником.



На любую комплектацию можно заказать отдельно дополнительные чехлы – это дополнительная опция. Данная опция называется в прайс-листе как «Чехол».

К примеру, заказав изначально комплектацию дивана K2 (100) Б (20)+ K2 (100) Б (20), можно заказать любые вариации наборов чехлов (например, совершенно в другой ткани), приведенных выше.

Таким образом, «переодевая» чехлы, можно кардинально менять внешний вид дивана – использовать чехлы из разных тканей, «делить» его на разные вариации модулей, и даже использовать модули по отдельности, а не в составе единого дивана.

- **Сидение состоит из двух отдельных подушек, сложенных друг на друга.** Каждая подушка имеет сторонность и оснащена молнией в задней части.

- **Спинка модуля состоит из основной подспинной подушки и дополнительных.** В состав каждого посадочного места со спинкой входит по 2 дополнительных подспинных подушки.

- В состав модулей **У90, У90 макси** входит, помимо основной подспинной подушки, 5 дополнительных.

- **Посадочные подушки модуля У90 макси** имеют шов с одной стороны. Расположение шва зависит от комплектации. Если диван стоит перед вами и угол находится слева от остальных модулей дивана, то шов будет





ardoni
aesthetic sofa

слева. Если остальные модули находятся справа от углового модуля, то шов будет справа. Это обусловлено особенностями и правилами раскроя обивочного материала. В случае, если угловой модуль не крайний, то шов будет находиться с той стороны, где в комплектации меньше модулей с посадочными местами.

- Отличительной особенностью модульной группы являются:

- **большая площадь посадочной поверхности подушек сидения ;**

- **отсутствие каких-либо утяжек и прострочек на верхней (посадочной) части подушек сидения ;**

- **высокая степень мягкости посадочных подушек**, которая достигается за счет их значительной толщины и использования специального сверхмягкого наполнителя

В связи с данными особенностями модели после снятия с подушки сидения динамических нагрузок, чехол **может иметь неровности, складки, пузыри**, и это считается нормой.

Обивочный материал

- Ввиду больших габаритных размеров подушек фабрика рекомендует изготовление в ткани. В натуральной коже внешний вид будет отличаться от заказа в ткани: чехол посадочных подушек модели будут иметь дополнительные швы, а подспинные подушки с обратной стороны оснащены специальными вставками из технического материала, позволяющего подушке «дышать».

- Цвет декоративной отстрочной нити может быть как в тон основной обивке, так и контрастным.

- Одна и та же модель дивана в разном обивочном материале - в ткани и в коже, будет отличаться по внешнему виду и эргономическим свойствам из-за плотности, толщины и других характеристик выбранного обивочного материала. Чем плотнее и жестче ткань, тем более упругая будет посадка и наоборот.

- **Рекомендуется заказывать изделие в обивочном материале согласно рекомендациям, указанным в действующей спецификации по тканям и кожам для данного изделия. Если в спецификации указано, что обивочный материал не рекомендован на данное изделие, то изготовление в нем повлечет существенное изменение внешнего вида модели, а также возможно возникновение различных дефектов на изделии в процессе эксплуатации. Поэтому фабрика не принимает заказы на изготовление изделий в нерекондованном обивочном материале.**

- При выборе ткани необходимо учитывать особенности кроя, которые могут повлиять на направление рисунка и ворса ткани. Направление ворса на моделях обуславливается технологическими особенностями производства.

- **Просим обратить ваше внимание, что количество драпировок и фалд зависит от используемого обивочного материала и может отличаться от выставочного образца, как в большую, так и в меньшую сторону.**

- Комфорт посадки одной и той же модели зависит от множества факторов и меняется не только в зависимости от наличия/отсутствия механизма трансформации, выбранного обивочного материала, а также и от срока эксплуатации.

- В соответствии с **ГОСТ 19917-2014** незначительный оттенок, разнотон ткани, декора от выбранного образца, а также морщины, складки на обивочном материале мягких элементов, возникающие после снятия нагрузок и исчезающие после легкого разглаживания рукой, не учитываются и браком не являются.

Особенности и рекомендации по эксплуатации

- Для того, чтобы диван долго сохранял свой внешний вид, необходимо периодически производить выравнивание подушек сидения, подлокотников, взбивание подспинных подушек, с целью устранения замятий и смещений, полученных в процессе эксплуатации.

- Рекомендуется эксплуатировать мебель в помещениях с температурой воздуха не ниже +10С и относительной влажностью 60-70%.

- При транспортировке и хранении мебели при минусовой температуре необходимо до начала эксплуатации выдержать мебель в теплом помещении не менее суток без механических воздействий.

- Берегите изделие от попадания прямых солнечных лучей.

- Периодически проверяйте плотность резьбовых соединений. Подтягивайте их при необходимости.

- Загрязненный обивочный материал мягкой мебели рекомендуется чистить специальными средствами по уходу за мягкой мебелью (Например, использовать чистящее средство ARDONI)



ardoni
aesthetic sofa

Обращаем ваше внимание:

- Новая мебель, как и все другие новые вещи, имеет характерный специфический запах, который исчезает после первых трёх месяцев эксплуатации. Чтобы это произошло быстрее, рекомендуется регулярно проветривать помещение, в котором стоит изделие.
- В течение первых трех месяцев эксплуатации наполнитель изделия становится мягче, после чего комфорт посадки стабилизируется. Этот процесс является совершенно естественным и связан с техническими характеристиками и особенностями используемых при изготовлении изделия материалов.
- Мягкость соседних элементов нового изделия, по упомянутой выше причине может отличаться, в зависимости от конкретного использования. Эти различия исчезают после их равномерной эксплуатации.
- В процессе естественной усадки наполнителя на обивочном материале могут образовываться небольшие складки. Их образование является естественным процессом и не является дефектом.
- Необходимо беречь изделие от попадания прямых солнечных лучей
- В процессе эксплуатации мебели, обитой ворсовой тканью (флок, велюр, вельвет, замша) в местах более частого сидения могут образоваться области с примятым ворсом и изменившимся цветом ткани.
- В целях улучшения потребительских свойств изделия, фабрика-изготовитель оставляет за собой право вносить изменения в конструкцию изделия, не влияющее на внешний вид, без дополнительного уведомления.
- Изделие фактически может незначительно отличаться от изображения на сайте, а также в каталоге и других электронных и печатных изданиях, публикуемых ТМ ARDONI, в первую очередь из-за использования разного обивочного материала.

Внимание! Не рекомендуется:

- Допускать прямой контакт изделия с водой.
- Вставать на изделие, прыгать, подвергать повышенным динамическим нагрузкам, сидеть на подлокотниках.
- Во избежание деформации и возможной поломки изделия, а также порчи напольных покрытий, тянуть, двигать по полу, не поднимая его. При необходимости перемещения изделия, его нужно поднимать целиком.
- Допускать контакт колющих, режущих, раскаленных предметов, а также различных химически «агрессивных» жидкостей (растворителей, кислот, бензина и т.д.) с обивочным материалом и декоративными изделиями из дерева. Это может вызвать их повреждение.



ardoni
aesthetic sofa

Примеры комплектаций и записи

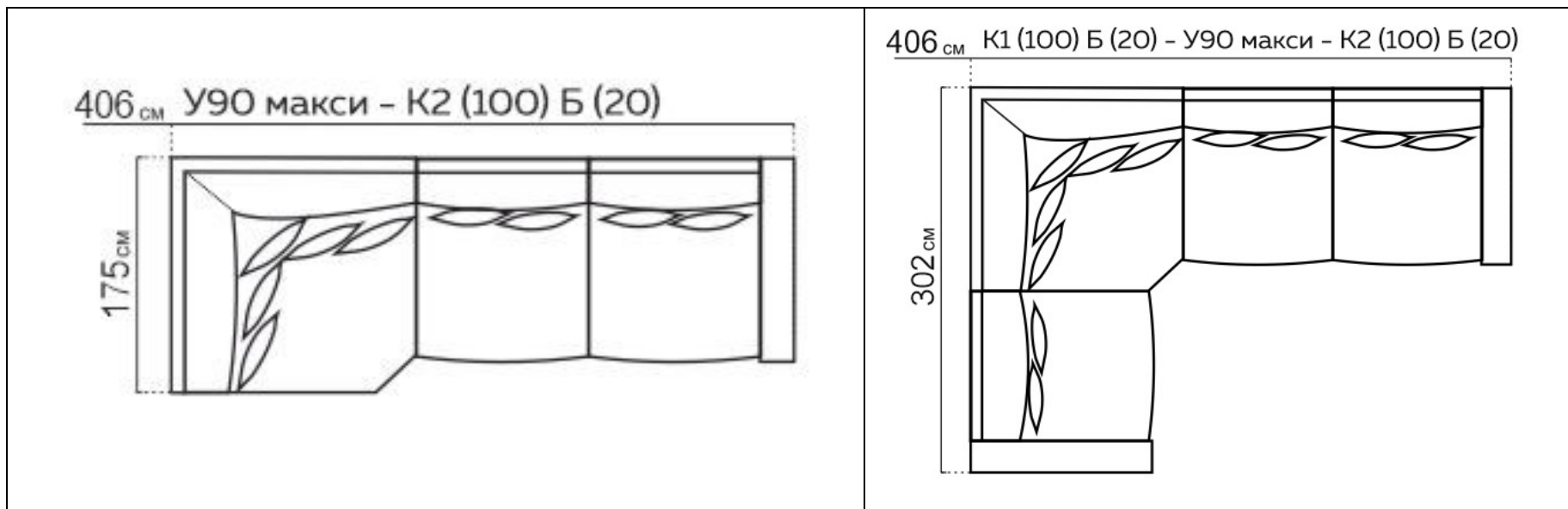

Комплектация модульного дивана в заказе записывается помодульно слева направо, если смотреть на модульный диван, стоя к нему лицом. Если на модули необходимо установить крепления, то они устанавливаются таким образом, чтобы стыковка модулей могла производиться в той последовательности, в которой они указаны в бланке заказа.