

# Техническое описание модели «DUKE»

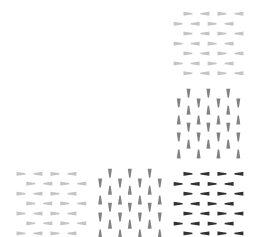

## СОДЕРЖАНИЕ

Модули, схемы, размеры .....	3
Материалы и комплектующие .....	5
Модель в разрезе .....	6
Оборудование .....	6
Отличительные особенности .....	7
Варианты кроя .....	9
Бланк заказа .....	10
Механизм трансформации.....	14
Рекомендации по эксплуатации .....	15
Предупреждения .....	15

## DUKE

**Модель включает в себя следующие модули:**

А1С (950x1165x670) - кресло среднее, в комплекте подушки П45 - 1 шт, П46 - 1 шт, П47 - 1 шт  
 А1Л (1160x1165x670) - кресло левое, в комплекте подушки П45 - 1 шт, П46 - 1 шт, П47 - 1 шт  
 А1П (1160x1165x670) - кресло правое, в комплекте подушки П45 - 1 шт, П46 - 1 шт, П47 - 1 шт  
 ПДЛ (30x1150x380) - панель декоративная левая (толщина 30мм)  
 ПДП (30x1150x380) - панель декоративная правая (толщина 30мм)  
 С5С (1165x1165x670) - кресло угловое, в комплекте подушки П45 - 2 шт, П46 - 2 шт, П47 - 2 шт  
 Т2С (1910x1165x670) - диван средний с механизмом "Тик-Так" с коробом (120x720x1830), в комплекте подушки П45 - 2 шт, П46 - 2 шт, П47 - 2 шт  
 Т2Л (2120x1165x670) - диван левый с механизмом «Тик-Так» с коробом (120x720x1830), в комплекте подушки П45 - 2 шт, П46 - 2 шт, П47 - 2 шт  
 Т2П (2120x1165x670) - диван правый с механизмом «Тик-Так» с коробом (120x720x1830), в комплекте подушки П45 - 2 шт, П46 - 2 шт, П47 - 2 шт  
 Т2О (2330x1165x670) - диван отдельностоящий с механизмом «Тик-Так» с коробом, в комплекте подушки П45 - 2 шт, П46 - 2 шт, П47 - 2 шт  
 А9С (950x1165x670) - пуф средний прямоугольный  
 А91С (1165x1165x670) - пуф средний квадратный  
 С9С (1165x1165x670) - пуф угловой  
 А71СК (485x1165x365) - тумба, столешница - керамогранит  
 А71СД (485x1165x365) - тумба, столешница - шпон ясеня  
 ПС(с) (520x1165x570) - бар стеганный, с кантом, с выкатным ящиком, цвет «Карамель»  
 К8Л (1160x1825x670) - шезлонг левый с коробом для белья (1450x830x100) с подъёмным механизмом, с газовыми упорами, в комплекте подушки П45 - 1 шт, П46 - 1 шт, П47 - 1 шт  
 К8П (1160x1825x670) - шезлонг правый с коробом для белья (1450x830x100) с подъёмным механизмом, с газовыми упорами, в комплекте подушки П45 - 1 шт, П46 - 1 шт, П47 - 1 шт  
 А11С (800x1165x670) - кресло среднее, в комплекте подушки П79 - 1 шт, П80 - 1 шт, П81 - 1 шт  
 А11Л (1010x1165x670) - кресло левое, в комплекте подушки П79 - 1 шт, П80 - 1 шт, П81 - 1 шт  
 А11П (1010x1165x670) - кресло правое, в комплекте подушки П79 - 1 шт, П80 - 1 шт, П81 - 1 шт  
 А11О (1220x1165x670) - кресло отдельностоящее, в комплекте подушки П79 - 1 шт, П80 - 1 шт, П81 - 1 шт  
 Т21С (1610x1165x670) - диван средний с механизмом "Тик-Так" с коробом (120x720x1530), в комплекте подушки П79 - 2 шт, П80 - 2 шт, П81 - 2 шт  
 Т21Л (1820x1165x670) - диван левый с механизмом «Тик-Так» с коробом (120x720x1530), в комплекте подушки П79 - 2 шт, П80 - 2 шт, П81 - 2 шт  
 Т21П (1820x1165x670) - диван правый с механизмом «Тик-Так» с коробом (120x720x1530), в комплекте подушки П79 - 2 шт, П80 - 2 шт, П81 - 2 шт  
 К81Л (1010x1825x670) - шезлонг левый с коробом для белья (1450x680x100) с подъёмным механизмом, с газовыми упорами, в комплекте подушки П79 - 1 шт, П80 - 1 шт, П81 - 1 шт  
 К81П (1010x1825x670) - шезлонг правый с коробом для белья (1450x680x100) с подъёмным механизмом, с газовыми упорами, в комплекте подушки П79 - 1 шт, П80 - 1 шт, П81 - 1 шт  
 Т2С (1810x1165x670) - диван средний с механизмом "Тик-Так" с коробом (120x720x1730), в комплекте подушки П102 - 2 шт, П103 - 2 шт, П104 - 2 шт  
 Т2Л (2020x1165x670) - диван левый с механизмом "Тик-Так" с коробом (120x720x1730), в комплекте подушки П102 - 2 шт, П103 - 2 шт, П104 - 2 шт  
 Т2П (2020x1165x670) - диван правый с механизмом "Тик-Так" с коробом (120x720x1730), в комплекте подушки П102 - 2 шт, П103 - 2 шт, П104 - 2 шт  
 Т2С (1710x1165x670) - диван средний с механизмом "Тик-Так" с коробом (120x720x1630), в комплекте подушки П105 - 2 шт, П106 - 2 шт, П107 - 2 шт  
 Т2Л (1920x1165x670) - диван левый с механизмом "Тик-Так" с коробом (120x720x1630), в комплекте подушки П105 - 2 шт, П106 - 2 шт, П107 - 2 шт  
 Т2П (1920x1165x670) - диван правый с механизмом "Тик-Так" с коробом (120x720x1630), в комплекте подушки П105 - 2 шт, П106 - 2 шт, П107 - 2 шт  
 А1С (900x1165x670) - кресло среднее, в комплекте подушки П102 - 1 шт, П103 - 1 шт, П104 - 1 шт  
 А1Л (1110x1165x670) - кресло левое, в комплекте подушки П102 - 1 шт, П103 - 1 шт, П104 - 1 шт  
 А1П (1110x1165x670) - кресло правое, в комплекте подушки П102 - 1 шт, П103 - 1 шт, П104 - 1 шт  
 А1С (850x1165x670) - кресло среднее, в комплекте подушки П105 - 1 шт, П106 - 1 шт, П107 - 1 шт  
 А1Л (1060x1165x670) - кресло левое, в комплекте подушки П105 - 1 шт, П106 - 1 шт, П107 - 1 шт  
 А1П (1060x1165x670) - кресло правое, в комплекте подушки П105 - 1 шт, П106 - 1 шт, П107 - 1 шт  
 А9С (850x1165x670) - пуф средний прямоугольный  
 А71С (485x1165x365) - пуф прямоугольный  
 А71С(с) (485x1165x365) - пуф прямоугольный стёганный  
 Статичная нагрузка на одно посадочное место 110кг

Согласно ГОСТ 19917-2014: для мебели, габаритные размеры которой определяются размерами мягкого элемента, предельные отклонения от габаритных размеров не должны превышать +/- 20мм.  
 Допустимо (в пределах 3 баллов по шкале серых эталонов) отличие оттенка ткани от образца.  
 Все швы на лицевой поверхности мягких элементов обусловлены художественным решением изделия (п.5.2.7.2 ГОСТ 19917).

## DUKE

**Модель включает в себя следующие модули:**

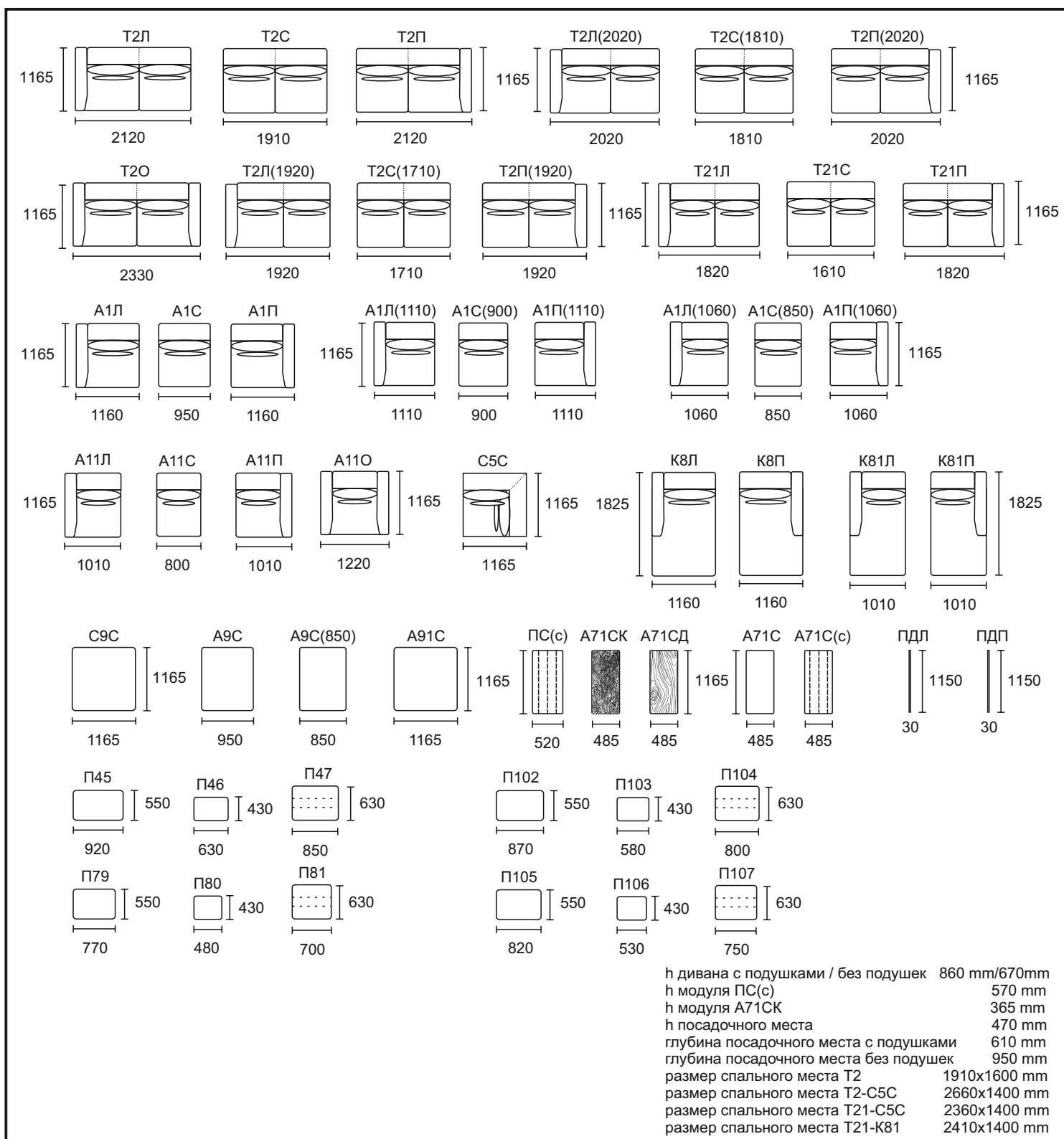

Согласно ГОСТ 19917-2014: для мебели, габаритные размеры которой определяются размерами мягкого элемента, предельные отклонения от габаритных размеров не должны превышать +/- 20мм.

Допустимо (в пределах 3 баллов по шкале серых эталонов) отличие оттенка ткани от образца.

Все швы на лицевой поверхности мягких элементов обусловлены художественным решением изделия (п.5.2.7.2 ГОСТ 19917 - 2014).

## Материалы и комплектующие

Каркас сборный из многослойной березовой фанеры (класс эмиссии E1) и древесноволокнистой плиты (ДВП) толщиной 3,2 мм. Детали из фанеры сбиваются между собой скобой каркасной ("PREBENA" Германия), на места стыков деталей предварительно наносится клей ПВА для монолитности соединения и предотвращения возникновения скрипов в процессе эксплуатации мебели.

Лента мебельная с 15% растяжением (Италия) крепится к собранной раме сидения мебельными скобами. Для опоролонивания каркаса используется высокоэластичный ППУ. Предварительно отформованные заготовки ППУ приклеиваются на каркас специальным контактным негорючим клеем для ППУ. Лента мебельная покрывается термовойлоком.

Подушка сидения многослойная состоит из:

1. Пружинный блок с независимыми пружинами Pocket Spring,
2. ЛИКРОН 200 (синтетическое нетканое полотно)
3. Высокоэластичный ППУ марки HR 3530,
4. Вязкоэластичный ППУ с памятью (Мемогу Foam),
5. Нетканное полотно "Периотек",
6. Синтетическое волокно "Холлотек".

В элементе Т2С, в падающей спинке на фанерную раму устанавливаются пружины-змейки с антикоррозийным покрытием ("PREBENA"). Мягкая часть состоит из нескольких слоёв ППУ, разной плотности.

При пошиве чехла используются нитки GRAL (TKT 20) высокой прочности, состоящие из непрерывных полиэфирных волокон, стойкими к истиранию.

Готовый чехол крепится к опоролоненному каркасу мебельными скобами.

В приспинных подушках П45, П79, П102, П105 и поясничных подушках П46, П80, П103, П106 внутренний чехол, наполнен гипоаллергенным синтетическим волокном "AIRON".

Подушка-подголовник П47 состоит из двух прямоугольных частей, наполнитель ППУ.

## DUKE

### Модель в разрезе



### Оборудование, которое использует фабрика для изготовления мебели:

1. Раскроечные ножи Hoffmann – Германия
2. Швейные машины Dürkopp Adler – Германия и Juki – Япония
3. Форматно- раскроечный станок Altendorf – Германия
4. Кромко- облицовочный станок Homag – Германия
5. Пневмо- инструмент Vea – Германия

## Отличительные особенности

1. Модульная система, соединение с помощью фиксатора ST-20.
2. Каждый элемент модульной системы DUKE может быть использован, как самостоятельный объект мебели. Исключение угловой пуф С9С.
3. Изгиб сидений боковых элементов повторяет плавную форму подлокотника.
4. Приспинные подушки П45, П79, П102, П105 и поясничные подушки П46, П80, П103, П106 состоят из съёмного чехла из обивочной ткани и внутренней подушки из POLICOTTON.  
Наполнитель - гипоаллергенное волокно AIRON. Плоская форма и широкая отстрочка по периметру, сочетание подушек, лежащих друг поверх друга, создает эффект слоеного торта.
5. Модель DUKE имеет довольно большую глубину посадки. Поэтому, для комфорта, мы предлагаем подголовники П47, П81, П104, П107. Он состоит из двух независимых частей, помещенных в один чехол из обивочной ткани. Наполнитель высокоэластичный ППУ. Одна половина выполняет функцию поясничного подпора, вторая - функцию подголовника.
6. Механизм трансформации "Тик-так" на каждый день, в диванах Т2С, Т2Л(П), Т2О. Размер спального места 1910х1600мм. Бельевой короб изготавливается из ЛДСП. Цвет «латте» или «карамель».
7. Во избежании затруднений при раскладывании механизма "Тик-так", не рекомендуется размещать диван вплотную к стене. Технологический зазор между задней спинкой дивана и стеной, должен составлять не менее 80 мм.
8. На раме основания используется эластичные мебельные ремни (Италия).
9. В подушках сидений использован принцип многослойного «сэндвича», состоящего из термовойлока, пружинного блока «Pocket Springs», с независимыми пружинами, высокоэластичного ППУ, ППУ с эффектом памяти «Memory Foam», нетканого материала «Периотек», объёмного нетканого материала «HOLLCON». Сочетание этих материалов придаёт неповторимый комфорт при посадке.
10. Высота посадочного места 470 мм (max).
11. Для удобства доставки клиенту, подлокотник в боковых элементах, можно отсоединить от остального каркаса. В отдельностоящем диване Т2О, можно отсоединить оба подлокотника.
12. На стыковочной стороне модулей А1С(Л,П), А11С(Л,П), Т2С(Л,П), Т21С(Л,П) может быть установлена декоративная панель ПДЛ(П).
13. **ВНИМАНИЕ!** В модели DUKE подушки сиденья имеют наклон в сторону спинки. Угловое кресло С5С и угловой пуф С9С имеет наклон в две стороны, поэтому не может быть использовано как завершающий элемент в наборе. Угловой пуф С9С не может быть использован, как отдельностоящий.
14. Модули соединяются между собой посредством зацепа «Крокодил» М-7009 (ST-20).
15. На тумбе А71СК в качестве материала столешницы используется керамогранит.
16. Цвет керамогранита черный матовый, могут присутствовать серые и желто-коричневые прожилки.
17. Элемент ПС(с) оборудован выкатным баром. Уникальный механизм производства "NETTICH" (Германия), оснащён функцией «PUSH» для открывания и доводчиком при закрывании. Короб бара из ЛДСП (цвет «карамель»).

# DUKE

## Отличительные особенности

18. В шезлонге К8Л(П), К81Л(П) имеется короб для белья, который изготавливается из ЛДСП. Выбрать можно цвет «латте» и «карамель». Сиденье шезлонга для облегчения подъема оснащено газовыми упорами.
19. При изготовлении чехла из тканей FLAGMAN, WESTERN, МОСКА, RELAX, БАКСТЕР, BUFFALO, MONTANA, IDOL 2.0, CLUB, MAVERICK на задней стороне приспинных подушек выполняется перфорация или устанавливаются люверсы с целью вентиляции.
20. В модуле А71СД материал столешницы - шпон ясеня в двух цветах.



## DUKE

### Варианты кроя

#### ВАРИАНТ 1

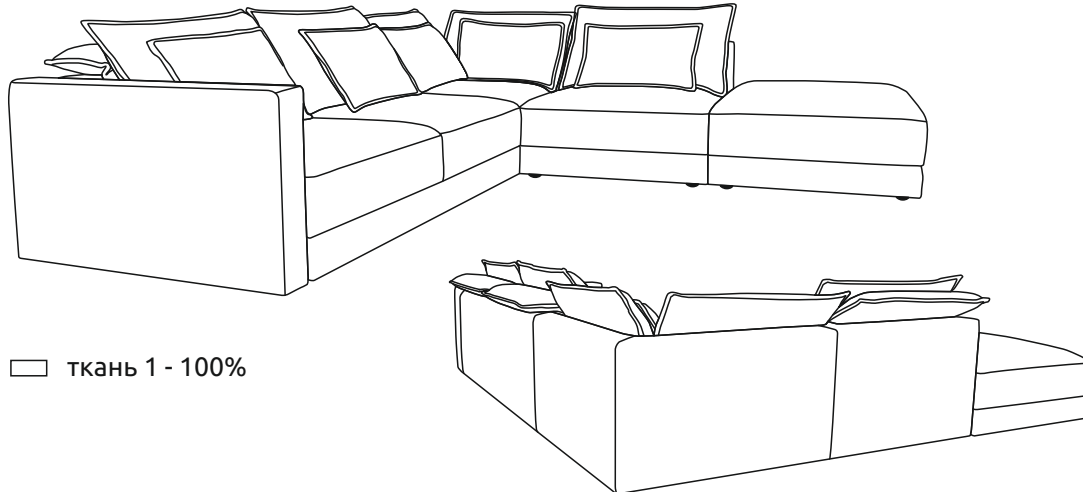

#### ВАРИАНТ 2

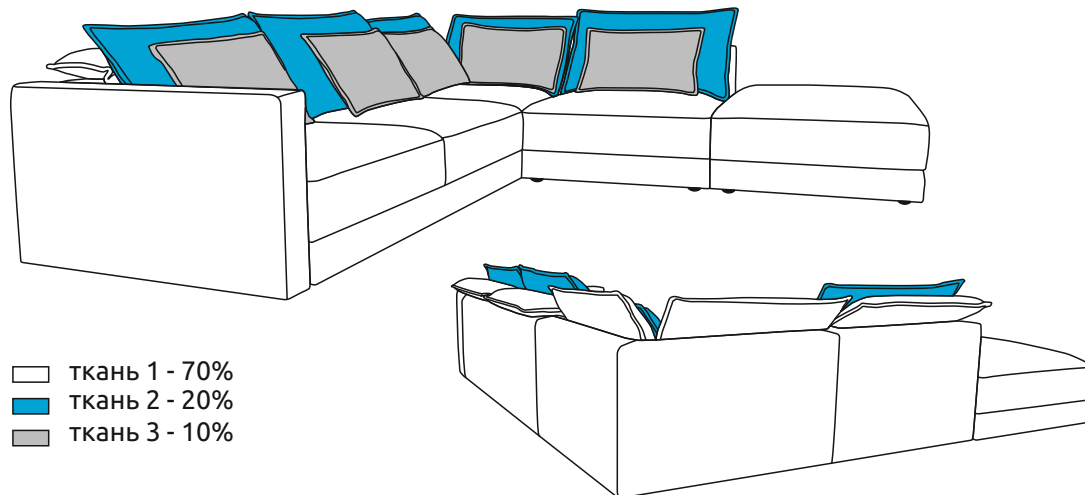

№ заказа \_\_\_\_\_ Дата « \_\_\_\_ » \_\_\_\_\_ 2024 г.

Город \_\_\_\_\_ Салон \_\_\_\_\_

Название организации \_\_\_\_\_

DUKE

## Модули

A1C (950x1165x670) - кресло среднее, в комплекте подушки П45 - 1 шт, П46 - 1 шт, П47 - 1 шт  
 A1Л (1160x1165x670) - кресло левое, в комплекте подушки П45 - 1 шт, П46 - 1 шт, П47 - 1 шт  
 A1П (1160x1165x670) - кресло правое, в комплекте подушки П45 - 1 шт, П46 - 1шт, П47 - 1 шт  
 ПДЛ (30x1150x380) - панель декоративная левая (толщина 30мм)  
 ПДП (30x1150x380) - панель декоративная правая (толщина 30мм)  
 С5С (1165x1165x670) - кресло угловое, в комплекте подушки П45 - 2 шт, П46 - 2 шт, П47 - 2 шт  
 Т2С (1910x1165x670) - диван средний с механизмом «Тик-Так» с коробом (120x720x1830), в комплекте подушки П45 - 2 шт, П46 - 2 шт, П47 - 2 шт  
 Т2Л (2120x1165x670) - диван левый с механизмом «Тик-Так» с коробом (120x720x1830), в комплекте подушки П45 - 2 шт, П46 - 2 шт, П47 - 2 шт  
 Т2П (2120x1165x670) - диван правый с механизмом «Тик-Так» с коробом (120x720x1830), в комплекте подушки П45 - 2 шт, П46 - 2 шт, П47 - 2 шт  
 Т2О (2330x1165x670) - диван отдельностоящий с механизмом «Тик-Так» с коробом, в комплекте подушки П45 - 2 шт, П46 - 2 шт, П47 - 2 шт  
 А9С (950x1165x670) - пуф средний прямоугольный  
 А91С (1165x1165x670) - пуф средний квадратный  
 С9С (1165x1165x670) - пуф угловой  
 А71СК (485x1165x365) - тумба, столешница - керамогранит  
 А71СД (485x1165x365) - тумба, столешница - шпон ясеня  
 ПС(с) (520x1165x570) - бар стеганный, с кантом, с выкатным ящиком, цвет «Карамель»  
 К8Л (1160x1825x670) - шезлонг левый с коробом для белья (1450x830x100) с подъёмным механизмом, с газовыми упорами, в комплекте подушки П45 - 1 шт, П46 - 1шт, П47 - 1 шт  
 К8П (1160x1825x670) - шезлонг правый с коробом для белья (1450x830x100) с подъёмным механизмом, с газовыми упорами, в комплекте подушки П45 - 1 шт, П46 - 1шт, П47 - 1 шт  
 А11С (800x1165x670) - кресло среднее, в комплекте подушки П79 - 1 шт, П80 - 1 шт, П81 - 1 шт  
 А11Л (1010x1165x670) - кресло левое, в комплекте подушки П79 - 1 шт, П80 - 1 шт, П81 - 1 шт  
 А11П (1010x1165x670) - кресло правое, в комплекте подушки П79 - 1 шт, П80 - 1шт, П81 - 1 шт  
 А11О (1220x1165x670) - кресло отдельностоящее, в комплекте подушки П79 - 1шт, П80 - 1шт, П81 - 1шт  
 Т21С (1610x1165x670) - диван средний с механизмом «Тик-Так» с коробом (120x720x1530), в комплекте подушки П79 - 2 шт, П80 - 2 шт, П81 - 2 шт  
 Т21Л (1820x1165x670) - диван левый с механизмом «Тик-Так» с коробом (120x720x1530), в комплекте подушки П79 - 2 шт, П80 - 2 шт, П81 - 2 шт  
 Т21П (1820x1165x670) - диван правый с механизмом «Тик-Так» с коробом (120x720x1530), в комплекте подушки П79 - 2 шт, П80 - 2 шт, П81 - 2 шт  
 К81Л (1010x1825x670) - шезлонг левый с коробом для белья (1450x680x100) с подъёмным механизмом, с газовыми упорами, в комплекте подушки П79 - 1 шт, П80 - 1шт, П81 - 1 шт  
 К81П (1010x1825x670) - шезлонг правый с коробом для белья (1450x680x100) с подъёмным механизмом, с газовыми упорами, в комплекте подушки П79 - 1 шт, П80 - 1шт, П81 - 1 шт  
 Т2С (1810x1165x670) - диван средний с механизмом «Тик-Так» с коробом (120x720x1730), в комплекте подушки П102 - 2 шт, П103 - 2 шт, П104 - 2 шт  
 Т2Л(2020x1165x670) - диван левый с механизмом «Тик-Так» с коробом (120x720x1730), в комплекте подушки П102 - 2 шт, П103 - 2 шт, П104 - 2 шт  
 Т2П(2020x1165x670) - диван правый с механизмом «Тик-Так» с коробом (120x720x1730), в комплекте подушки П102 - 2 шт, П103 - 2 шт, П104 - 2 шт  
 Т2С (1710x1165x670) - диван средний с механизмом «Тик-Так» с коробом (120x720x1630), в комплекте подушки П105 - 2 шт, П106 - 2 шт, П107 - 2 шт  
 Т2Л (1920x1165x670) - диван левый с механизмом «Тик-Так» с коробом (120x720x1630), в комплекте подушки П105 - 2 шт, П106 - 2 шт, П107 - 2 шт  
 Т2П (1920x1165x670) - диван правый с механизмом «Тик-Так» с коробом (120x720x1630), в комплекте подушки П105 - 2 шт, П106 - 2 шт, П107 - 2 шт  
 А1С (900x1165x670) - кресло среднее, в комплекте подушки П102 - 1 шт, П103 - 1 шт, П104 - 1 шт  
 А1Л (1110x1165x670) - кресло левое, в комплекте подушки П102 - 1 шт, П103 - 1 шт, П104 - 1 шт  
 А1П (1110x1165x670) - кресло правое, в комплекте подушки П102 - 1 шт, П103 - 1 шт, П104 - 1 шт  
 А1С (850x1165x670) - кресло среднее, в комплекте подушки П105 - 1 шт, П106 - 1 шт, П107 - 1 шт  
 А1Л (1060x1165x670) - кресло левое, в комплекте подушки П105 - 1 шт, П106 - 1 шт, П107 - 1 шт  
 А1П (1060x1165x670) - кресло правое, в комплекте подушки П105 - 1 шт, П106 - 1 шт, П107 - 1 шт  
 А9С (850x1165x670) - пуф средний прямоугольный  
 А71С (485x1165x365) - пуф прямоугольный  
 А71С(с) (485x1165x365) - пуф прямоугольный стёганный  
 Статичная нагрузка на одно посадочное место 110кг

Цвет короба Т2, К8, Т21, К81

- карамель  
 латте

Цвет столешницы А71СД

- орех  
 венге

Фактура керамогранита А71СК

(цвет черный матовый по умолчанию, могут присутствовать серые и желто-коричневые прожилки. Рисунок керамогранита может отличаться от изображения на сайте O'Prime.)

**ВНИМАНИЕ!** Угловое кресло С5С и пуф С9С, располагается только между другими модулями.  
 Не может быть использовано, как модуль, завершающий комплект.

## Комплектация

(очередность написания модулей слева направо будет соответствовать схеме сборки дивана)

Вариант кроя	Материал обивки		
1	ткань 1 (100%) / Поставщик		
2	ткань 1 (70%) / Поставщик	ткань 2 (20%) / Поставщик	ткань 3 (10%) / Поставщик
<input type="checkbox"/>	Нестандартный вариант кроя Укажите обивочный материал на странице №13		

Согласно ГОСТ 19917-2014: для мебели, габаритные размеры которой определяются размерами мягкого элемента, предельные отклонения от габаритных размеров не должны превышать +/- 20мм.

Допустимо (в пределах 3 баллов по шкале серых эталонов) отличие оттенка ткани от образца.

Все швы на лицевой поверхности мягких элементов обусловлены художественным решением изделия (п.5.2.7.2 ГОСТ 19917 - 2014).

Продавец

подпись

расшифровка

Покупатель

подпись

расшифровка

10

№ заказа \_\_\_\_\_ Дата «\_\_» \_\_\_\_\_ 2024 г.  
 Город \_\_\_\_\_ Салон \_\_\_\_\_  
 Название организации \_\_\_\_\_

# DUKE

### Модули

**T2Л** 2120, **T2C** 1910, **T2П** 2120, **T2Л(2020)** 2020, **T2C(1810)** 1810, **T2П(2020)** 2020  
**T2O** 2330, **T2Л(1920)** 1920, **T2C(1710)** 1710, **T2П(1920)** 1920, **T21Л** 1820, **T21C** 1610, **T21П** 1820  
**A1Л** 1160, **A1C** 950, **A1П** 1160, **A1Л(1110)** 1110, **A1C(900)** 900, **A1П(1110)** 1110, **A1Л(1060)** 1060, **A1C(850)** 850, **A1П(1060)** 1060  
**A11Л** 1010, **A11C** 800, **A11П** 1010, **A11O** 1220, **C5C** 1165, **K8Л** 1160, **K8П** 1160, **K81Л** 1010, **K81П** 1010  
**C9C** 1165, **A9C** 950, **A9C(850)** 850, **A91C** 1165, **ПC(с)** 520, **A71CK** 485, **A71CD** 485, **A71C** 485, **A71C(с)** 485, **ПДЛ** 30, **ПДП** 30  
**П45** 920x550, **П46** 630x430, **П47** 850x630, **П102** 870x550, **П103** 580x430, **П104** 800x630  
**П79** 770x550, **П80** 480x430, **П81** 700x630, **П105** 820x550, **П106** 530x430, **П107** 750x630

h дивана с подушками / без подушек 860 mm/670mm  
 h модуля ПC(с) 570 mm  
 h модуля A71CK 365 mm  
 h посадочного места 470 mm  
 глубина посадочного места с подушками 610 mm  
 глубина посадочного места без подушек 950 mm  
 размер спального места T2 1910x1600 mm  
 размер спального места T2-C5C 2660x1400 mm  
 размер спального места T21-C5C 2360x1400 mm  
 размер спального места T21-K81 2410x1400 mm

**ВНИМАНИЕ!** Угловое кресло C5C и пуф C9C, располагается только между другими модулями. Не может быть использовано, как модуль, завершающий комплект.

Согласно ГОСТ 19917-2014: для мебели, габаритные размеры которой определяются размерами мягкого элемента, предельные отклонения от габаритных размеров не должны превышать +/- 20мм.

Допустимо (в пределах 3 баллов по шкале серых эталонов) отличие оттенка ткани от образца.

Все швы на лицевой поверхности мягких элементов обусловлены художественным решением изделия (п.5.2.7.2 ГОСТ 19917 - 2014).

Продавец \_\_\_\_\_

подпись

расшифровка

Покупатель \_\_\_\_\_

подпись

расшифровка

№ заказа \_\_\_\_\_ Дата «\_\_» \_\_\_\_\_ 2024 г.  
Город \_\_\_\_\_ Салон \_\_\_\_\_  
Название организации \_\_\_\_\_

# DUKE

### Примеры комплектации

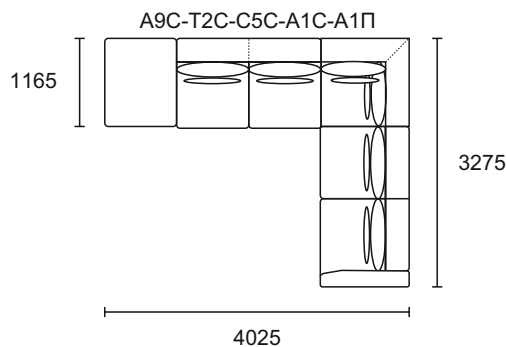
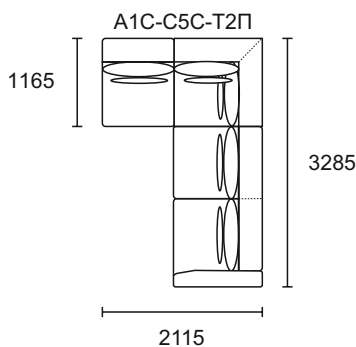
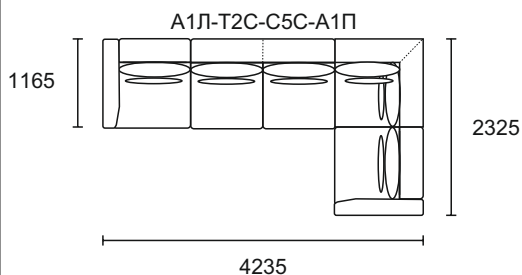

### Схема сборки комплекта (обязательно к заполнению)

Продавец \_\_\_\_\_  
подпись \_\_\_\_\_ расшифровка \_\_\_\_\_

Покупатель \_\_\_\_\_  
подпись \_\_\_\_\_ расшифровка \_\_\_\_\_

№ заказа \_\_\_\_\_ Дата «\_\_» \_\_\_\_\_ 2024 г.  
 Город \_\_\_\_\_ Салон \_\_\_\_\_  
 Название организации \_\_\_\_\_

# DUKE

## Нестандартный вариант кроя

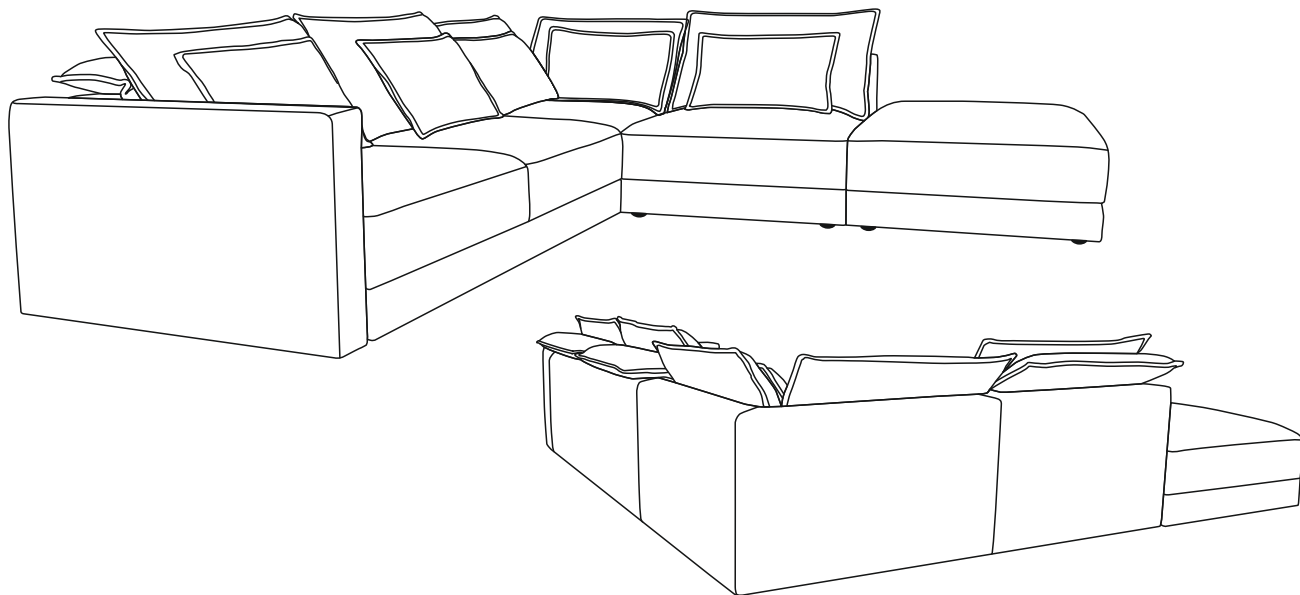

Виды обивочного материала на схеме необходимо указать при помощи условных обозначений. Данная схема будет являться неотъемлемой частью заказа и послужит основным ориентиром при его исполнении.

	ткань _____	/	Поставщик
	ткань _____	/	Поставщик
	ткань _____	/	Поставщик
	ткань _____	/	Поставщик
	ткань _____	/	Поставщик

Согласно ГОСТ 19917-2014: для мебели, габаритные размеры которой определяются размерами мягкого элемента, предельные отклонения от габаритных размеров не должны превышать +/- 20мм.  
 Допустимо (в пределах 3 баллов по шкале серых эталонов) отличие оттенка ткани от образца.  
 Все швы на лицевой поверхности мягких элементов обусловлены художественным решением изделия (п.5.2.7.2 ГОСТ 19917).

Продавец \_\_\_\_\_

подпись

расшифровка

Покупатель \_\_\_\_\_

подпись

расшифровка

## Механизм трансформации Тик-Так

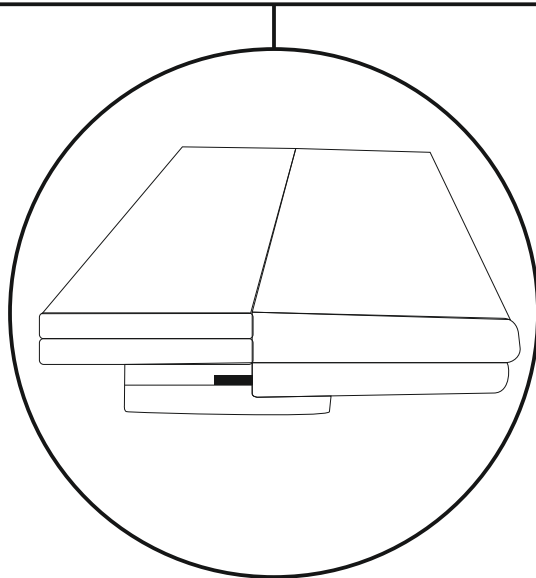
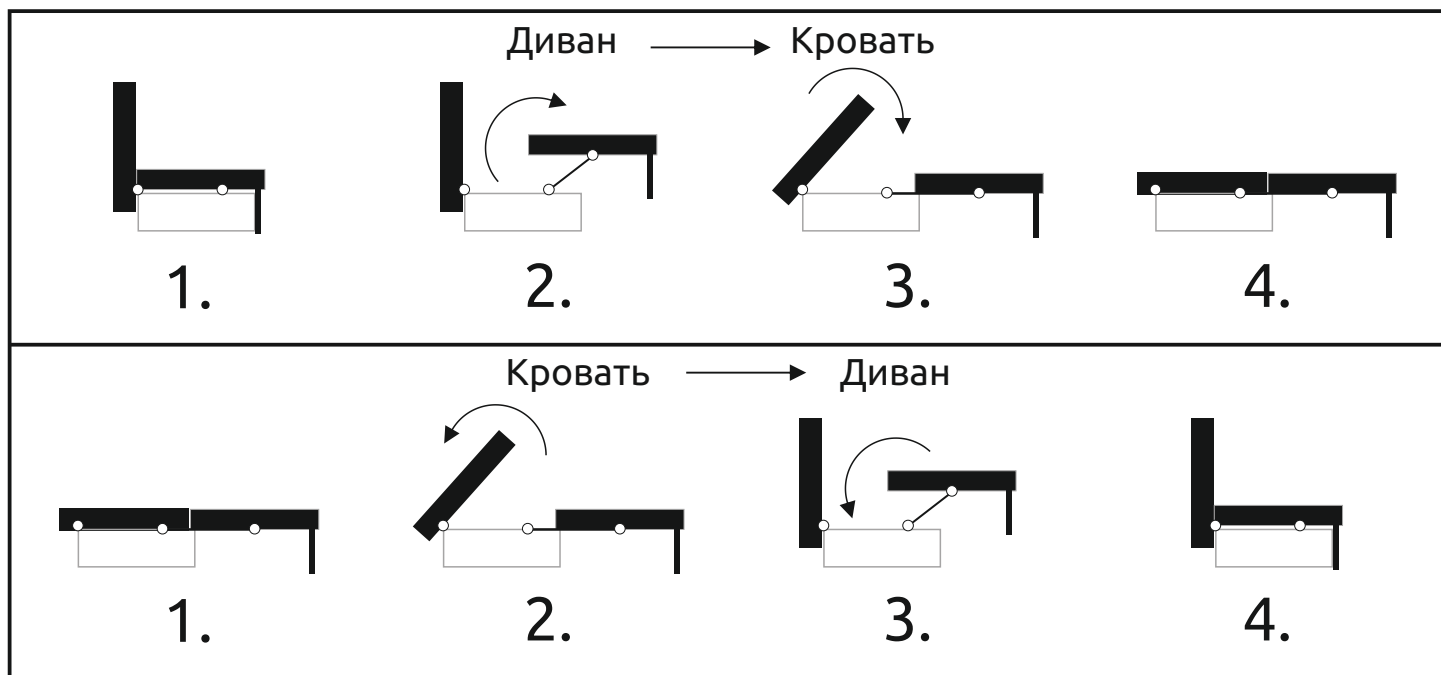

## Рекомендации по эксплуатации

1. Не располагайте изделие вблизи открытого огня и нагревательных приборов. Нормальная температура воздуха в помещении от +15°C до +28°C.
2. Не используйте изделие в помещениях с повышенной влажностью (бани, бассейны, влажные подвальные помещения). Нормальная относительная влажность в помещении 30 – 80%.
3. Берегите изделие от попадания прямых солнечных лучей.
4. Не рекомендуется помещать на обитые тканью поверхности, горячие и имеющие острые кромки и углы предметы, а так же следует избегать попадания на обивку химически агрессивных веществ (растворители, кислоты, бензин и т.д.).
5. Периодически проверяйте плотность резьбовых соединений. Подтягивайте их при необходимости.
6. Не рекомендуется вставать на изделие, прыгать, подвергать повышенным динамическим нагрузкам, сидеть на подлокотниках, спинках и подголовниках.
7. Для перемещения, диван поднимать целиком! Нельзя тянуть, двигать изделие по полу не поднимая его.

## Предупреждение.

1. Специфический запах новой мебели, как и у других новых вещей, исчезает после первых трёх месяцев эксплуатации. Что бы это произошло быстрее, регулярно проветривайте помещение в котором стоит диван.
2. В течение первых трех месяцев эксплуатации наполнитель из вспененного полиуритана обычно становится мягче, после чего стабилизируется. Этот процесс является совершенно естественным и вызван разрывом пор полиуританного материала при первом присаживании на него. Разрыв пор приводит к небольшому смягчению материала.
3. Мягкость набитых пенополиуританом соседних частей нового дивана, по упомянутой выше причине может естественно отличаться, в зависимости от конкретного использования. Эти различия исчезнут через первые три месяца правильной эксплуатации.
4. В процессе естественной усадки наполнителя и допустимого растяжения обивочного материала в процессе эксплуатации, на чехле могут образовываться небольшие складки. Эти складки не считаются дефектом.
5. В целях улучшения потребительских свойств изделия, производитель оставляет за собой право вносить изменения в конструкцию изделия без дополнительного уведомления.
6. Изделие фактически может незначительно отличаться от изображения в каталоге "O'PRIME" и на сайте [www.orgime.ru](http://www.orgime.ru)
7. При изготовлении чехла мягкой мебели из тканей с ворсом, тканей типа "Relax" и т.п., возможны затруднения при трансформации механизмов и подвижных частей мебели. Данное явление не является производственным браком, а связано с повышенной степенью трения деталей, изготовленных из специфичного обивочного материала, друг об друга.
8. Убедительная просьба – доводить до конечного потребителя данную информацию при оформлении заказа.

ООО «МЕБЕЛЬНАЯ ФАБРИКА АПРИОРИ»  
Россия, Саратовская область, г. Энгельс, проспект Химиков, 1.  
Почтовый адрес: 413116, Россия, Саратовская область, г. Энгельс, ОПС - 16, а/я 71.  
Tel./fax: +7 (8453) 71 - 10 - 71  
E - mail: [info@oprime.ru](mailto:info@oprime.ru)  
[www.oprime.ru](http://www.oprime.ru)

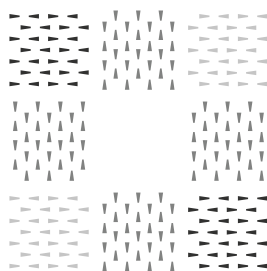

O'PRIME