

Техническое описание модели «SNOB»

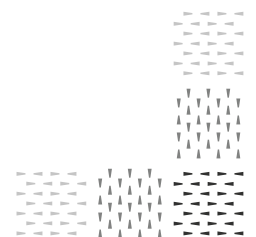

СОДЕРЖАНИЕ

Модули, схемы, размеры.....	3
Материалы и комплектующие.....	4
Модель в разрезе.....	5
Оборудование.....	5
Отличительные особенности.....	6
Бланк заказа	7
Варианты кроя.....	10
Механизм трансформации "СЮЗИ 152".....	11
Рекомендации по эксплуатации	13
Предупреждения	13

SNOB

Модель включает в себя следующие модули:

Модули

- A2Л диван боковой левый, в комплекте приспинная подушка - 1шт
 A2П диван боковой правый, в комплекте приспинная подушка - 1шт
 A2O диван отдельностоящий, в комплекте приспинная подушка - 1шт
 УЗС элемент угловой средний, в комплекте приспинные подушки - 2шт
 У7Л элемент боковой левый, трапециевидный, в комплекте приспинная подушка - 1шт
 У7П элемент боковой правый, трапециевидный, в комплекте приспинная подушка - 1шт
 A1O кресло отдельностоящее, в комплекте приспинная подушка - 1шт
 A3Л диван боковой левый, в комплекте приспинная подушка - 1шт
 A3П диван боковой правый, в комплекте приспинная подушка - 1шт
 A3O диван отдельностоящий, в комплекте приспинная подушка - 1шт
 A6Л шезлонг боковой левый, в комплекте приспинная подушка - 1шт
 A6П шезлонг боковой правый, в комплекте приспинная подушка - 1шт
 A31Л диван боковой левый трапециевидный, в комплекте приспинная подушка - 1шт
 A31П диван боковой правый трапециевидный, в комплекте приспинная подушка - 1шт
 A31ОЛ диван отдельностоящий левый трапециевидный, в комплекте приспинная подушка - 1шт
 A31ОП диван отдельностоящий правый трапециевидный, в комплекте приспинная подушка - 1шт
 M32Л диван боковой левый с механизмом трансформации «СЮЗИ 152», в комплекте приспинные подушки - 2шт
 M32П диван боковой правый с механизмом трансформации «СЮЗИ 152», в комплекте приспинные подушки - 2шт
 M32O диван отдельностоящий с механизмом трансформации «СЮЗИ 152», в комплекте приспинные подушки - 2шт
 A5C кресло угловое, в комплекте приспинные подушки - 2шт
 A1Л кресло боковое левое, в комплекте приспинная подушка - 1шт
 A1П кресло боковое правое, в комплекте приспинная подушка - 1шт
 A1C кресло среднее, в комплекте приспинная подушка - 1шт
 A7O пуф отдельностоящий

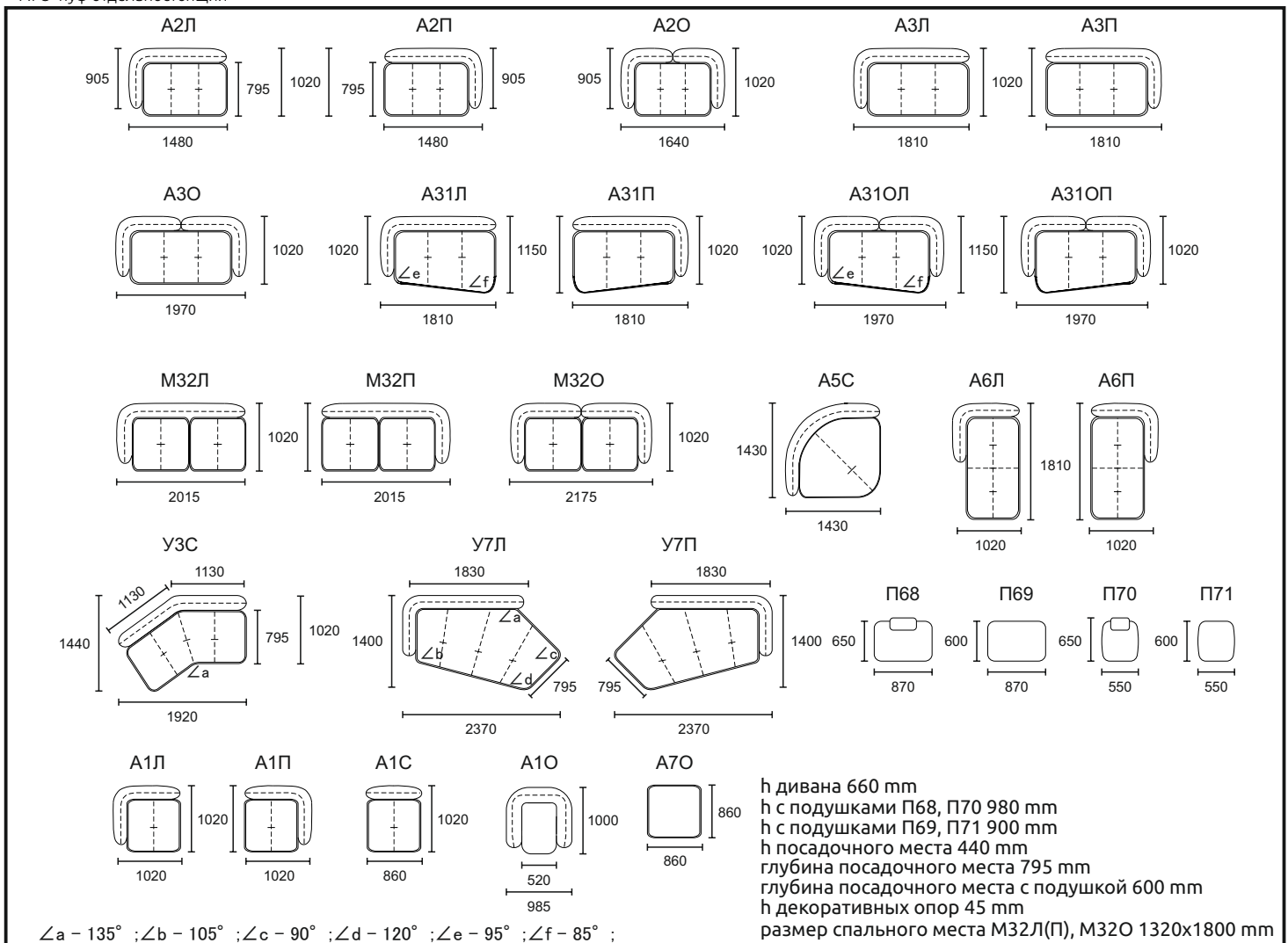

Согласно ГОСТ 19917-2014: для мебели, габаритные размеры которой определяются размерами мягкого элемента, предельные отклонения от габаритных размеров не должны превышать +/- 20мм.

Допустимо (в пределах 3 баллов по шкале серых эталонов) отличие оттенка ткани от образца.

Все швы на лицевой поверхности мягких элементов обусловлены художественным решением изделия (п.5.2.7.2 ГОСТ 19917 - 2014).

Материалы и комплектующие

Каркас сборный из многослойной березовой фанеры (класс эмиссии E1) и древесноволокнистой плиты (ДВП) толщиной 3,2 мм.

Детали из фанеры сбиваются между собой скобой каркасной ("PREBENA" Германия), на места стыков деталей предварительно наносится клей ПВА для монолитности соединения и предотвращения возникновения скрипов в процессе эксплуатации мебели.

Для опоролонивания каркаса используется высокоэластичный ППУ.

Предварительно отформованные заготовки ППУ приклеиваются на каркас специальным контактным негорючим клеем для ППУ.

Подушка сидения многослойная состоит из:

Пружинного блока с независимыми пружинами Pocket Spring,

Высокоэластичного ППУ различной плотности(HS,HR),

Нетканного полотна "ПериоТек",

Синтетического волокна "HOLLCON".

Наполнитель подушек П68,П69,П70,П71 гипоаллергенное синтетическое волокно "AIRON", внутренний чехол из "Policotton".

При пошиве чехла используются нитки GRAL (TKT 20) высокой прочности, состоящие из непрерывных полиэфирных волокон, стойкими к истиранию.

Готовый чехол крепится к опоролоненному каркасу мебельными скобами.

Декоративные опоры из массива древесины.

SNOB

Модель в разрезе



Оборудование, которое использует фабрика для изготовления мебели:

1. Раскроечные ножи Hoffman – Германия
2. Швейные машины Dürkopp Adler – Германия и Juki – Япония
3. Форматно- раскроечный станок Altendorf – Германия
4. Кромко- облицовочный станок Homag – Германия
5. Пневмо- инструмент Веа – Германия

SNOB

Отличительные особенности

1. Модульная система. В составе нескольких элементов разной формы и отдельно стоящее кресло.
2. Ни одного острого угла, все грани сглажены и максимально скруглены. Швы на посадочных поверхностях расстрочены и притянуты декоративными утяжками.
3. Возможен выбор приспинных подушек. Они представлены в двух вариантах. В модульности П68 (с подголовником) и П69 (без подголовника). В отдельно стоящем кресле П70 (с подголовником) и П71 (без подголовника).
4. Декоративные опоры из массива древесины, высота 45мм.
5. Каждый модуль может использоваться и как отдельно стоящий.
6. При изготовлении чехла из тканей FLAGMAN, WESTERN, МОСКА, RELAX, БАКСТЕР, BUFFALO, MONTANA, IDOL 2.0, CLUB, MAVERICK на задней стороне приспинных подушек присутствует деталь из материала ANTISLIDE для вентиляции, так как данные материалы не пропускают воздух.

Изображение приспинной подушки на примере модели CARO

Вид спереди

Вид сзади



Допустимые цвета ANTISLIDE:

молочный



бежевый



серый

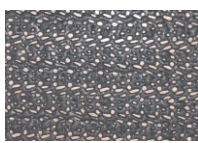

антрацит



№ заказа _____ Дата «__» _____ 2024 г.
 Город _____ Салон _____
 Название организации _____

SNOB

Модули

A2Л диван боковой левый, в комплекте приспинная подушка - 1 шт
 A2П диван боковой правый, в комплекте приспинная подушка - 1 шт
 A2O диван отдельностоящий, в комплекте приспинная подушка - 1 шт
 У3С элемент угловой средний, в комплекте приспинные подушки - 2шт
 У7Л элемент боковой левый, трапециевидный, в комплекте приспинная подушка - 1шт
 У7П элемент боковой правый, трапециевидный, в комплекте приспинная подушка - 1шт
 A1O кресло отдельностоящее, в комплекте приспинная подушка - 1шт
 A3Л диван боковой левый, в комплекте приспинная подушка - 1шт
 A3П диван боковой правый, в комплекте приспинная подушка - 1шт
 A3O диван отдельностоящий, в комплекте приспинная подушка - 1шт
 A6Л шезлонг боковой левый, в комплекте приспинная подушка - 1шт
 A6П шезлонг боковой правый, в комплекте приспинная подушка - 1шт
 A31Л диван боковой левый трапециевидный, в комплекте приспинная подушка - 1шт
 A31П диван боковой правый трапециевидный, в комплекте приспинная подушка - 1шт
 A31ОЛ диван отдельностоящий левый трапециевидный, в комплекте приспинная подушка - 1шт
 A31ОП диван отдельностоящий правый трапециевидный, в комплекте приспинная подушка - 1шт
 M32Л диван боковой левый с механизмом трансформации «СЮЗИ 152», в комплекте приспинные подушки - 2шт
 M32П диван боковой правый с механизмом трансформации «СЮЗИ 152», в комплекте приспинные подушки - 2шт
 M32O диван отдельностоящий с механизмом трансформации «СЮЗИ 152», в комплекте приспинные подушки - 2шт
 A5С кресло угловое, в комплекте приспинные подушки - 2шт
 A1Л кресло боковое левое, в комплекте приспинная подушка - 1шт
 A1П кресло боковое правое, в комплекте приспинная подушка - 1шт
 A1С кресло среднее, в комплекте приспинная подушка - 1шт
 A7O пуф отдельностоящий

Статичная нагрузка на одно посадочное место 110кг

ВНИМАНИЕ! Диван A31Л(П) соединяется только с креслом A5C.

Подушка приспинная (модули)

П68 - __ шт

П69 - __ шт

Подушка приспинная
(кресло отдельностоящее)

П70 - __ шт

П71 - __ шт

Комплектация

(очередность написания модулей слева направо будет соответствовать схеме сборки дивана)

Вариант кроя	Материал обивки
1	ткань 1 (100%) / Поставщик
<input type="checkbox"/>	Нестандартный вариант кроя Укажите обивочный материал на странице №9

Дополнительные подушки (В комплект не входят)

Наимено- вание	Кол-во	Материал обивки / Поставщик
П2		
П17		
П68		
П69		
П70		
П71		

Согласно ГОСТ 19917-2014: для мебели, габаритные размеры которой определяются размерами мягкого элемента, предельные отклонения от габаритных размеров не должны превышать +/- 20мм.

Допустимо (в пределах 3 баллов по шкале серых эталонов) отличие оттенка ткани от образца.

Все швы на лицевой поверхности мягких элементов обусловлены художественным решением изделия (п.5.2.7.2 ГОСТ 19917 - 2014).

Продавец

подпись

расшифровка

Покупатель

подпись

расшифровка

№ заказа _____ Дата «__» _____ 2024 г.
 Город _____ Салон _____
 Название организации _____

SNOB

Модули

А2Л 905 | 1480 | 795 | 1020
А2П 905 | 1480 | 795 | 1020
А2О 905 | 1640 | 1020
А3Л 1020 | 1810
А3П 1020 | 1810
А3О 1020 | 1970
А31Л 1020 | 1150 | ∠e | ∠f | 1810
А31П 1020 | 1810
А31ОЛ 1020 | 1150 | ∠e | ∠f | 1970
А31ОП 1020 | 1970
М32Л 1020 | 2015
М32П 1020 | 2015
М32О 1020 | 2175
А5С 1430 | 1430
А6Л 1810 | 1020
А6П 1810 | 1020
У3С 1130 | 1130 | 1440 | 795 | 1020 | ∠a | 1920
У7Л 1830 | 1400 | 795 | ∠a | ∠b | ∠c | ∠d | 2370
У7П 1830 | 1400 | 795 | 2370
А1Л 1020 | 1020
А1П 1020 | 1020
А1С 1020 | 860
А1О 1000 | 520 | 985
А7О 860 | 860
П68 650 | 870
П69 600 | 870
П70 650 | 550
П71 600 | 550

h дивана 660 мм
 h с подушками П68, П70 980 мм
 h с подушками П69, П71 900 мм
 h посадочного места 440 мм
 глубина посадочного места 795 мм
 глубина посадочного места с подушкой 600 мм
 h декоративных опор 45 мм
 размер спального места М32Л(П), М32О 1320x1800 мм

∠a - 135° ; ∠b - 105° ; ∠c - 90° ; ∠d - 120° ; ∠e - 95° ; ∠f - 85° ;

ВНИМАНИЕ! Диван А31Л(П) соединяется только с креслом А5С.

Согласно ГОСТ 19917-2014: для мебели, габаритные размеры которой определяются размерами мягкого элемента, предельные отклонения от габаритных размеров не должны превышать +/- 20мм.
 Допустимо (в пределах 3 баллов по шкале серых эталонов) отличие оттенка ткани от образца.
 Все швы на лицевой поверхности мягких элементов обусловлены художественным решением изделия (п.5.2.7.2 ГОСТ 19917 - 2014).

Продавец _____ Покупатель _____
 подпись _____ расшифровка _____ подпись _____ расшифровка _____

№ заказа _____ Дата «__» _____ 2024 г.

Город _____ Салон _____

Название организации _____

Нестандартный вариант кроя

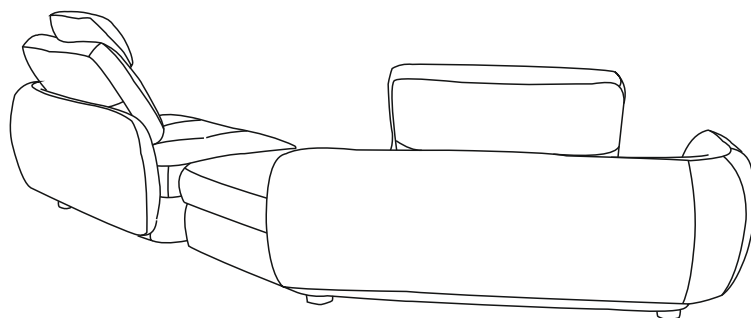
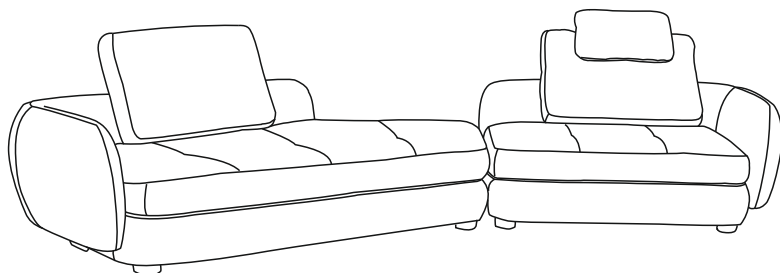

Виды обивочного материала на схеме необходимо указать при помощи условных обозначений. Данная схема будет являться неотъемлемой частью заказа и послужит основным ориентиром при его исполнении.

	ткань _____	/	Поставщик _____
	ткань _____	/	Поставщик _____
	ткань _____	/	Поставщик _____
	ткань _____	/	Поставщик _____
	ткань _____	/	Поставщик _____

Варианты кроя

Вариант 1

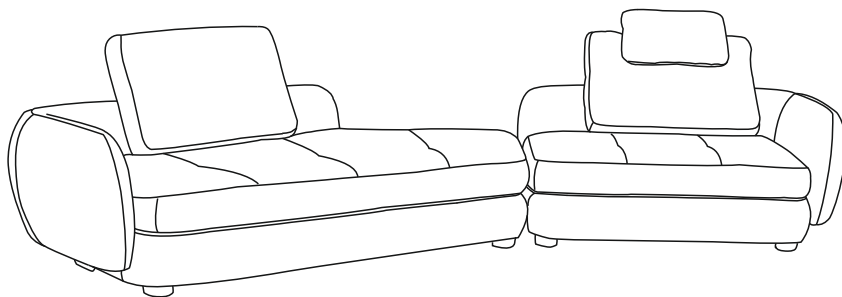

 ткань 1 - 100 %

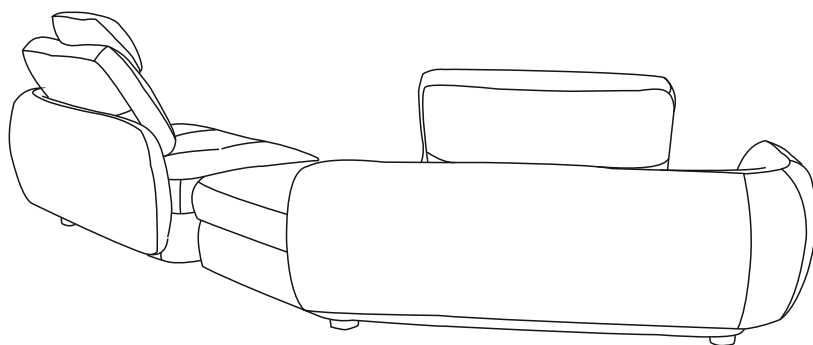

Механизм трансформации «СЮЗИ 152» Диван - Кровать

1. Убрать приспинные подушки.
Снять подушки, вставив руку между
планкой и подушкой.

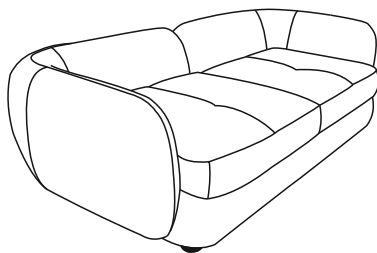

2. Потянуть механизм вверх за петлю.

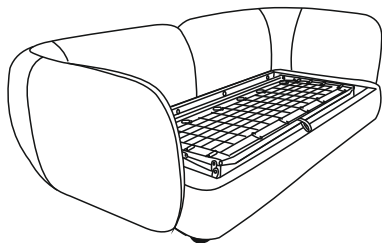

3. Вытянуть механизм на себя.

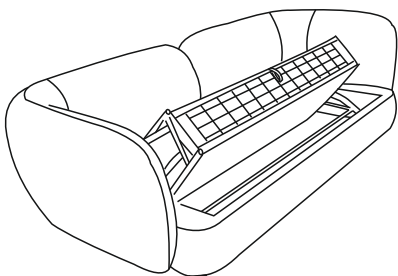

4.

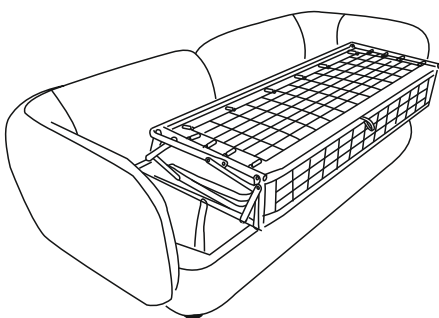

5. Поднять ножку второй секции.
Потянуть ножку к себе и вниз,
пока она не коснётся пола.

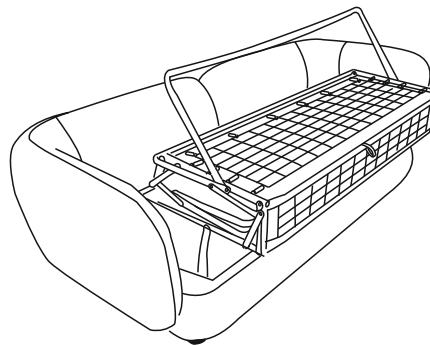

6.

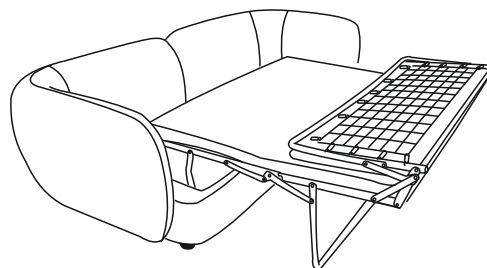

7. Поднять ножку первой секции,
потянуть за нее к себе и вниз до касания пола.

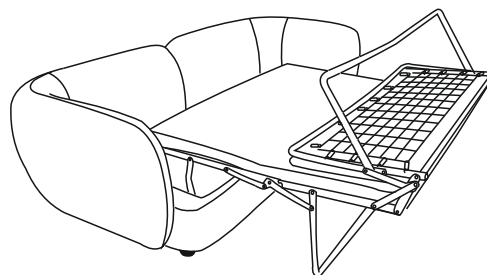

8.

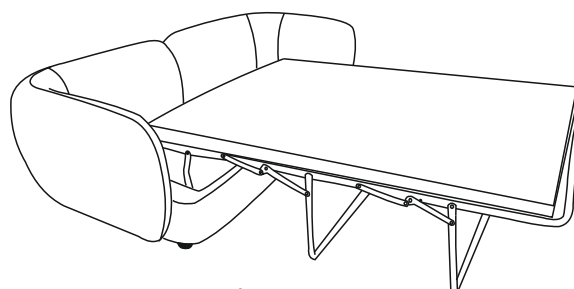

Приятного отдыха!

Механизм трансформации «СЮЗИ 152»

Кровать - Диван

1.

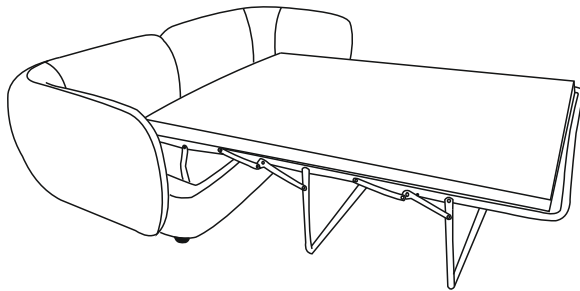

2. Сложить первую секцию механизма, потянув за трубу вверх и на себя.

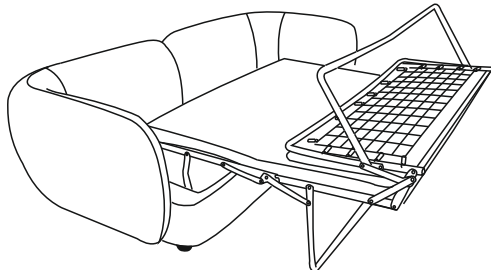

3. Сложить ножку первой секции.

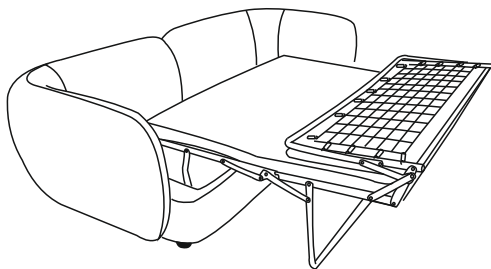

4. Сложить вторую секцию механизма, потянув за трубу вверх и от себя.

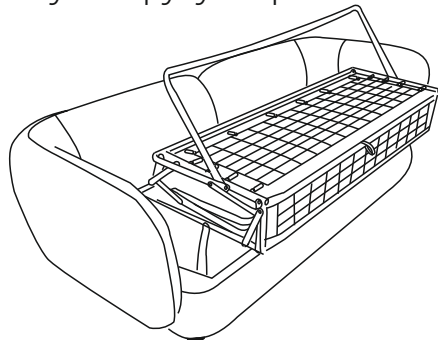

5. Сложить ножку второй секции.

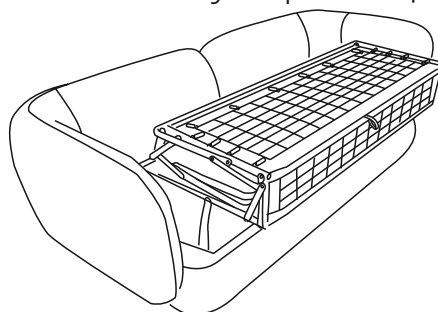

6. Взявшись за петлю сложить механизм в диван.

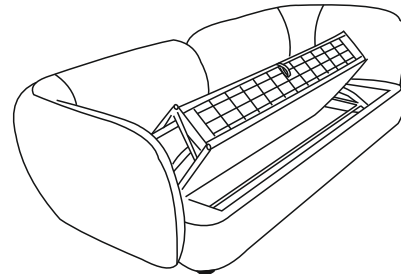

7. Окончательно сложить механизм надавив на трубу около петли.

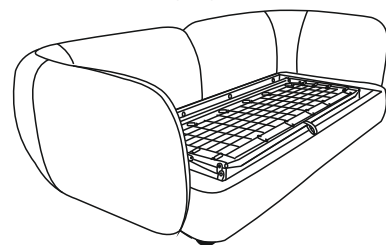

8. Расположить подушку как на рисунке.

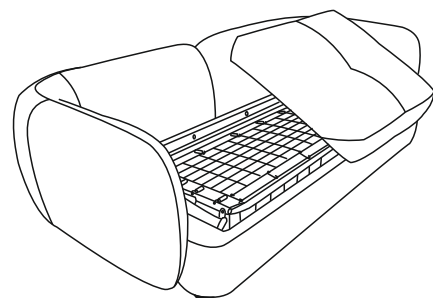

9. Надавлив на подушки в области спинки, опустить подушки в горизонтальное положение.

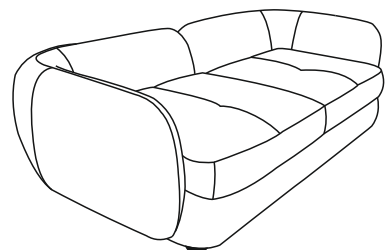

Рекомендации по эксплуатации

1. Не располагайте изделие вблизи открытого огня и нагревательных приборов. Нормальная температура воздуха в помещении от +15°C до +28°C.
2. Не используйте изделие в помещениях с повышенной влажностью (бани, бассейны, влажные подвальные помещения). Нормальная относительная влажность в помещении 30 – 80%.
3. Берегите изделие от попадания прямых солнечных лучей.
4. Не рекомендуется помещать на обитые тканью поверхности, горячие и имеющие острые кромки и углы предметы, а так же следует избегать попадания на обивку химически агрессивных веществ (растворители, кислоты, бензин и т.д.).
5. Периодически проверяйте плотность резьбовых соединений. Подтягивайте их при необходимости.
6. Не рекомендуется вставать на изделие, прыгать, подвергать повышенным динамическим нагрузкам, сидеть на подлокотниках, спинках и подголовниках.
7. Для перемещения, диван поднимать целиком! Нельзя тянуть, двигать изделие по полу не поднимая его.

Предупреждение.

1. Специфический запах новой мебели, как и у других новых вещей, исчезает после первых трёх месяцев эксплуатации. Что бы это произошло быстрее, регулярно проветривайте помещение в котором стоит диван.
2. В течение первых трех месяцев эксплуатации наполнитель из вспененного полиуритана обычно становится мягче, после чего стабилизируется. Этот процесс является совершенно естественным и вызван разрывом пор полиуританного материала при первом присаживании на него. Разрыв пор приводит к небольшому смягчению материала.
3. Мягкость набитых пенополиуританом соседних частей нового дивана, по упомянутой выше причине может естественно отличаться, в зависимости от конкретного использования. Эти различия исчезнут через первые три месяца правильной эксплуатации.
4. В процессе естественной усадки наполнителя и допустимого растяжения обивочного материала в процессе эксплуатации, на чехле могут образовываться небольшие складки. Эти складки не считаются дефектом.
5. В целях улучшения потребительских свойств изделия, производитель оставляет за собой право вносить изменения в конструкцию изделия без дополнительного уведомления.
6. Изделие фактически может незначительно отличаться от изображения в каталоге "O'PRIME" и на сайте www.oprime.ru
7. При изготовлении чехла мягкой мебели из тканей с ворсом, тканей типа "Relax" и т.п., возможны затруднения при трансформации механизмов и подвижных частей мебели. Данное явление не является производственным браком, а связано с повышенной степенью трения деталей, изготовленных из специфичного обивочного материала, друг об друга.
8. Убедительная просьба – доводить до конечного потребителя данную информацию при оформлении заказа.

ООО «МЕБЕЛЬНАЯ ФАБРИКА АПРИОРИ»
Россия, Саратовская область, г. Энгельс, проспект Химиков, 1.
Почтовый адрес: 413116, Россия, Саратовская область, г. Энгельс, ОПС - 16, а/я 71.
Tel./fax: +7 (8453) 71 - 10 - 71
E - mail: info@oprime.ru
www.oprime.ru

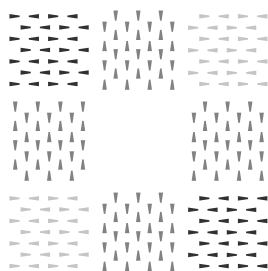

O'PRIME